

### SAFETY WARNING

1. Follow the information on the warnings appearing on the upper bunk end structure and on the carton. Do not remove warning label from bed.
2. Always use the recommended size mattress or mattress support, or both, to help prevent the likelihood of entrapment or falls.
3. Surface of mattress must be at least 5 in. (127 mm) below the upper edge of guardrails.
4. Do not allow children under 6 years of age to use the upper bunk.
5. Periodically check and ensure that the guardrail, ladder, and other components are in their proper position, free from damage, and that all connectors are tight.
6. Do not allow horseplay on or under the bed and prohibit jumping on the bed.
7. Prohibit more than one person on upper bunk.
8. Always use the ladder for entering and leaving the upper bunk.
9. Do not use substitute parts. Contact the manufacturer or dealer for replacement parts.
10. Use of a night light may provide added safety precaution for a child using the upper bunk.
11. Always use guardrails on both long sides of the upper bunk. If the bunk bed will be placed next to the wall, the guardrail that runs the full length of the bed should be placed against the wall to prevent entrapment between the bed and wall.
12. The use of water or sleep flotation mattresses is prohibited.
13. **STRANGULATION HAZARD** – Never attach or hang items to any part of the bunk bed that are not designed for use with the bed; for example, but not limited to hooks, belts and jump ropes.
14. Keep these instructions for future reference.



### **WARNING:**

Adult Assembly Required. This package contains small parts. Keep away from children.

### **Replacement Parts:**

Replacement parts, including additional guardrails may be obtained from any Night & Day Furniture Dealer.

### Certified:

This bunk bed conforms to all applicable consumer product safety standards 16 CFR PARTS 1213, 1500, 1513 and ASTM F-1427

### Note about Warning Labeling

The warning label on your bunk bed headboard is there by law, and by law is not to be removed. The adhesive used is difficult to peel off, will tear the paper leaving a residue that is difficult to clean. We recommend that you leave it where it is.



### **SIZE OF MATTRESS AND FOUNDATION (TWIN TWIN BUNK):**

Use only mattress, which is 37 1/2" - 38 1/2" wide and 74"-75" long on the upper and lower bunk (twin size.)

Ensure that the thickness of the mattress does not exceed 6" and that the mattress surface is at least 5" (127mm) below upper edge of guardrails.

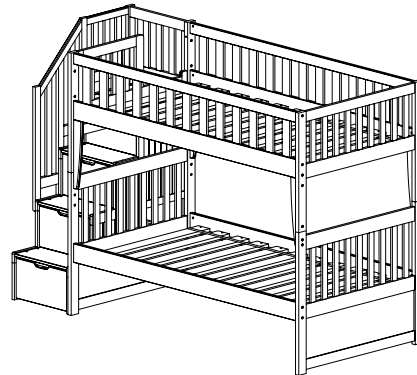

### **SIZE OF MATTRESS AND FOUNDATION (TWIN FULL BUNK):**

Use only mattress, which is 37 1/2" - 38 1/2" wide and 74"-75" long on the upper bunk (twin size.)

Use only mattress, which is 53" - 54" wide and 74"-75" long on the lower bunk (full size.)

Ensure that the thickness of the mattress does not exceed 6" and that the mattress surface is at least 5" (127mm) below upper edge of guardrails.

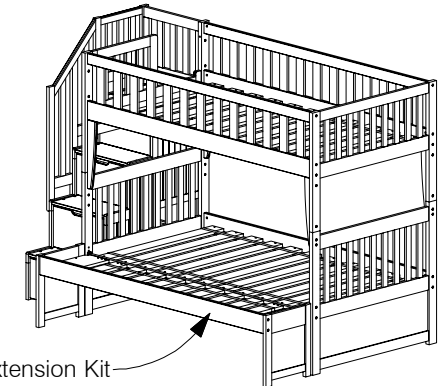

## Assembly Instructions

Instructions pour l'assemblage

# Peppermint Stair Bunk Bed

## Lit superposé avec escalier "Peppermint"

N&D 0519

### ⚠ AVERTISSEMENT DE SÉCURITÉ

1. Suivre la mise en garde apparaissant sur la structure du lit du haut et sur le carton. Ne pas enlever l'avertissement apparaissant sur le lit.
2. Toujours utiliser la grandeur de matelas et de support recommandée pour prévenir les possibilités d'emprisonnement ou de chutes.
3. La surface du matelas doit être au moins à 127 mm (5") du bord du rail de protection.
4. Ne pas permettre à un enfant de moins de 6 ans d'utiliser le lit supérieur.
5. Périodiquement vérifier et s'assurer que le rail de protection, l'échelle et les autres pièces sont à leur place respective et en bonne position; quelles ne sont pas endommagées et que toutes les connexions sont bien serrées.
6. Ne pas jouer ni sauter sur ou sous le lit.
7. Interdire la présence de plus d'une personne sur le lit supérieur.
8. Toujours utiliser l'échelle pour monter et descendre du lit supérieur.
9. Ne pas utiliser de pièces de substitution. Contacter le fabricant ou le détaillant pour obtenir des pièces de remplacement.
10. Utilisation d'une veilleuse ajouterait une précaution de sécurité pour les enfants utilisant le lit supérieur.
11. Toujours utiliser les rails de protection sur les deux côtés longs du lit supérieur. Si le lit superposé a été placé le long d'un mur, le rail de protection qui est de pleine longueur du lit doit être placé le long du mur pour éviter l'emprisonnement entre le lit et le mur. (Ceci s'applique seulement au lit superposé sans deux rails de protection pleine longueur)
12. L'utilisation de matelas d'eau ou de flotation est interdite.
13. **RISQUE D'ÉTRANGLEMENT** - Ne rien attacher ou suspendre au lit superposé tout item qui n'est pas conçu à cet usage, par exemple et sans limite les crochets, ceintures, cordes à danser, etc.
14. Garder ces instructions pour références futures.



### ATTENTION:

Un adulte doit procéder à l'assemblage. Ce paquet contient de petites pièces et doit être tenu loin de la portée des enfants.

### Pièces de remplacement:

Les pièces de remplacement, incluant les rails de protection additionnels, peuvent être obtenus chez n'importe quel détaillant de Les Meubles Jour & Nuit.

### Certification:

Ce lit superposé est conforme aux standards de sécurité applicables aux produits de consommation – 16 CFR PARTS 1213, 1500, 1513 et ASTM F-1427

### Note a propos de l'étiquette d'avertissement

L'étiquette d'avertissement sur la tête de lit de votre lit superposé et apposée par la loi et la loi exige que cette étiquette ne sois pas enlevée. La colle utilisée est difficile à enlever, le papier déchirera et laissera un résidu qui est difficile à laver. Nous vous recommandons de laisser l'étiquette ou elle est.



### FORMAT DES MATELAS ET BASE (Lits Jumeaux Superposés):

Utiliser seulement un matelas de 37 1/2" - 38 1/2" de largeur et 74"-75" de longueur sur le lit du haut et du bas (format jumeaux).

S'assurer que l'épaisseur du matelas n'excède pas 6" et que la surface est à moins de 5" (127mm) du bord des rails de protections.

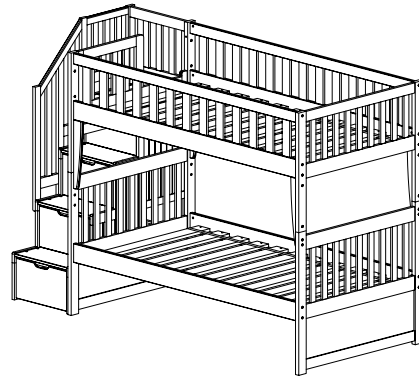

### FORMAT DES MATELAS ET BASE (Lit superposé simple double):

Utiliser seulement un matelas de 37 1/2" - 38 1/2" de largeur et 74"-75" de longueur sur le lit du haut (format jumeaux).

Utiliser seulement un matelas de 53" - 54" de largeur et 74"-75" de longueur sur le lit du bas (format double).

S'assurer que l'épaisseur du matelas n'excède pas 6" et que la surface est à moins de 5" (127mm) du bord des rails de protections.

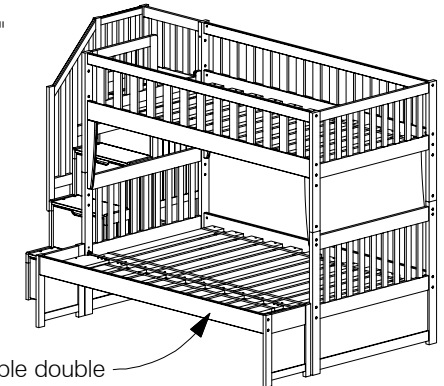

Kit d'extension pour lit superposé simple double

# Peppermint Stair Bunk Bed

## Lit superposé avec escalier "Peppermint"

N&D 0221

### 1A Parts in Box 1 • Pièces dans cette boîte 1

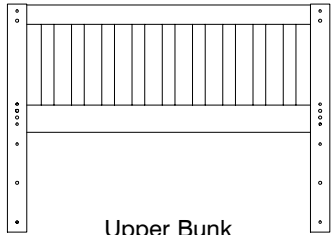

Upper Bunk  
Lit supérieur x 1

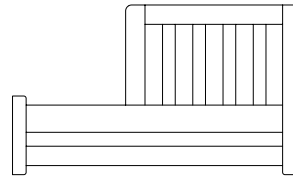

Upper End Frame  
Pied de lit du haut x 1

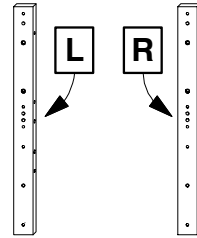

Upper Post (Left)  
Poteau du haut (Gauche)  
x 1

Upper Post (Right)  
Poteau du haut (Droit)  
x 1

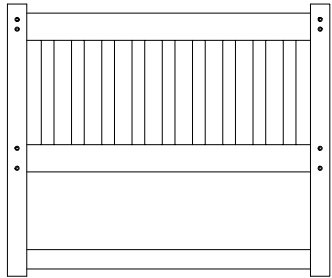

Lower Bunk  
Lit du bas x 1

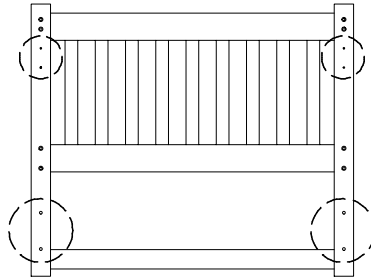

Lower Bunk (with extra holes)  
Lit du bas (avec des trous en plus) x 1



Brackets  
Supports x 4

### Parts in Box 2

Pièces dans cette boîte 2

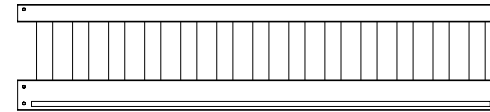

Guard Rail  
Rail de protection  
x 2



Lower Stretcher  
Rail d'étiement du bas  
x 2

### Parts in Box 3

Pièces dans cette boîte 3

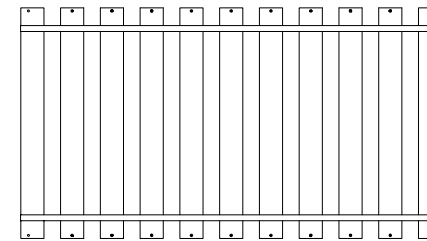

Set of Slats  
Ensemble de lattes  
x 2

### Parts in Box 4 • Pièces dans cette boîte 4

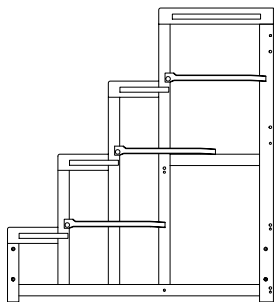

Stairs side (Left Hand)  
Côté d'escalier (Côté gauche) x 1

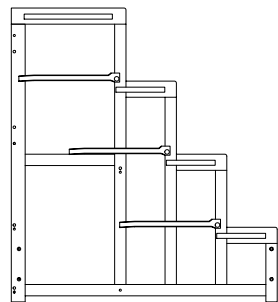

Stairs side (Right Hand)  
Côté d'escalier (Côté droit) x 1

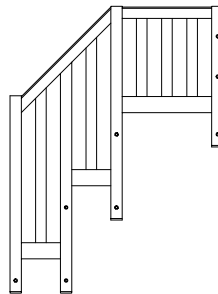

Stairs hand rail  
Rampe d'escalier x 1

### Parts in Box 5 • Pièces dans cette boîte 5

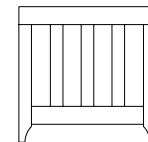

Rear hand rail  
Rampe arrière x 1

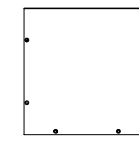

Top step  
Marche du haut x 1

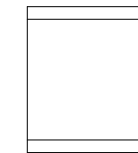

Stairs lower panel  
Panneau inférieur de l'escalier x 1

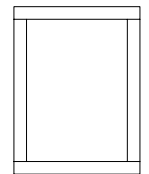

Stairs back panel  
Panneau arrière de l'escalier x 1

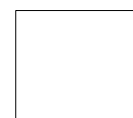

Shelf  
Tablette x 2

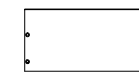

Lower steps  
Marche du bas x 3

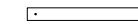

Small rail  
Petite rail x 2

### 1A Parts in Box 6 • Pièces dans cette boîte 6

Rolling drawer parts Pièces de tiroir roulant:

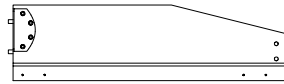

Side Panel (left)  
Panneau de côté (gauche) **x 1**

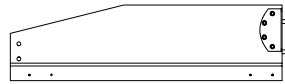

Side Panel (right)  
Panneau de côté (droit) **x 1**

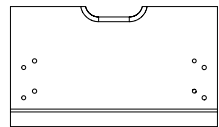

Front panel  
Panneau frontal **x 1**

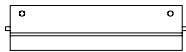

Back panel  
Panneau arrière **x 1**



Bottom panel  
Panneau du bas **x 1**

Lower drawer parts Pièces du tiroir du bas:

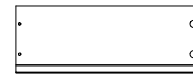

Side panel (left)  
Panneau de côté (gauche) **x 3**

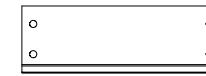

Side panel (right)  
Panneau de côté (droit) **x 3**

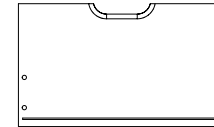

Front panel  
Panneau frontal **x 3**

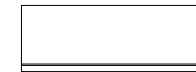

Back panel  
Panneau arrière **x 3**



Bottom panel  
Panneau du bas **x 3**

### 1B Hardware • Quincaillerie



Wood Dowels  
Goujons de bois  
(10mm) **x 38**



Barrel Nuts  
Écrous **x 22**



Long Allen Key  
Longue clef allen  
**x 1**



Connecting Bolt  
Vis pour  
raccordement **x 12**



Minifix Housing  
Raccordement pour le  
rangement **x 12**



Wheel  
Roue **x 4**



Shelf Support  
Supports de  
tablette **x 8**

#### Tools required for assembly

Outils requis pour  
l'assemblage:

Allen Key (supplied)  
Clef allen (fournie)

Phillips Screwdriver  
(not supplied)  
Tournevis Phillips  
(non fourni)

Scale 1 : 1 Échelle 1 : 1

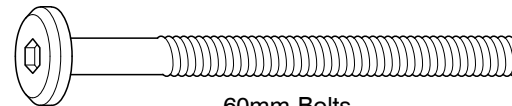

60mm Bolts  
Vis (60mm) **x 27**



Threaded Wood Bolts  
Vis à bois (30mm) **x 8**

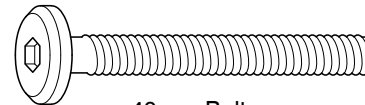

40mm Bolts  
Vis (40mm) **x 18**

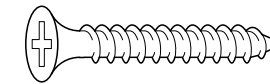

Wood Screws  
Vis à bois (30mm) **x 36**

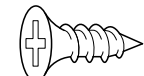

Wood Screws  
Vis à bois (12mm)  
**x 8**

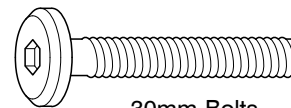

30mm Bolts  
Vis (30mm) **x 42**

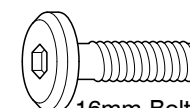

16mm Bolts  
Vis (16mm) **x 4**



Wood Screws  
Vis à bois (38mm) **x 14**

# Peppermint Stair Bunk Bed

## Lit superposé avec escalier "Peppermint"

N&D 0221

### 2A Assemble the Upper End frame • Assembly the Upper end frame

The Peppermint Bunk can be assembled with the stairs on the left or right.  
Le lit superposé peut être assemblé avec l'escalier à gauche ou à droite du lit.

With the Stairs assembled on the LEFT  
Avec l'escalier assemblé sur la gauche

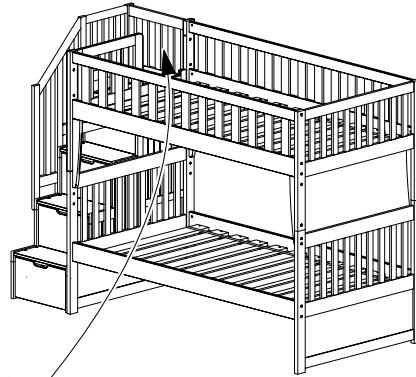

Upper End Frame with the opening towards the back.  
Cadre du haut avec l'ouverture ver l'arrière.

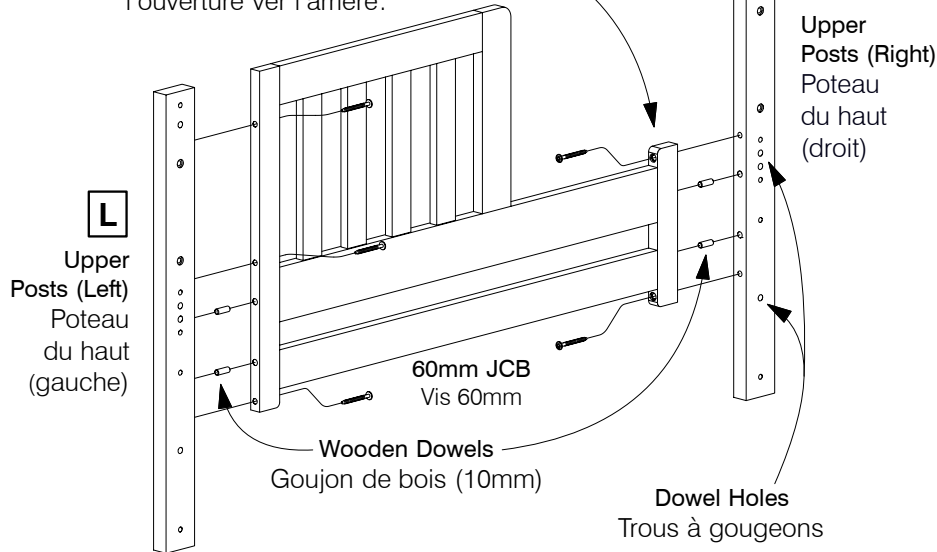

With the Stairs assembled on the RIGHT  
Avec l'escalier assemblé sur la droit

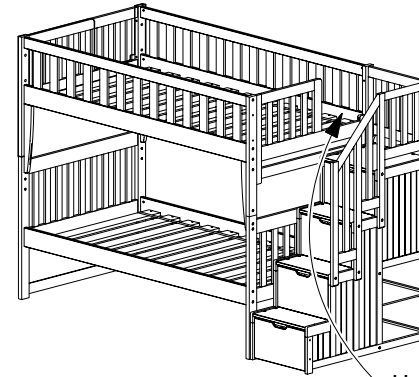

Upper End Frame with the opening towards the back.  
Cadre du haut avec l'ouverture ver l'arrière.

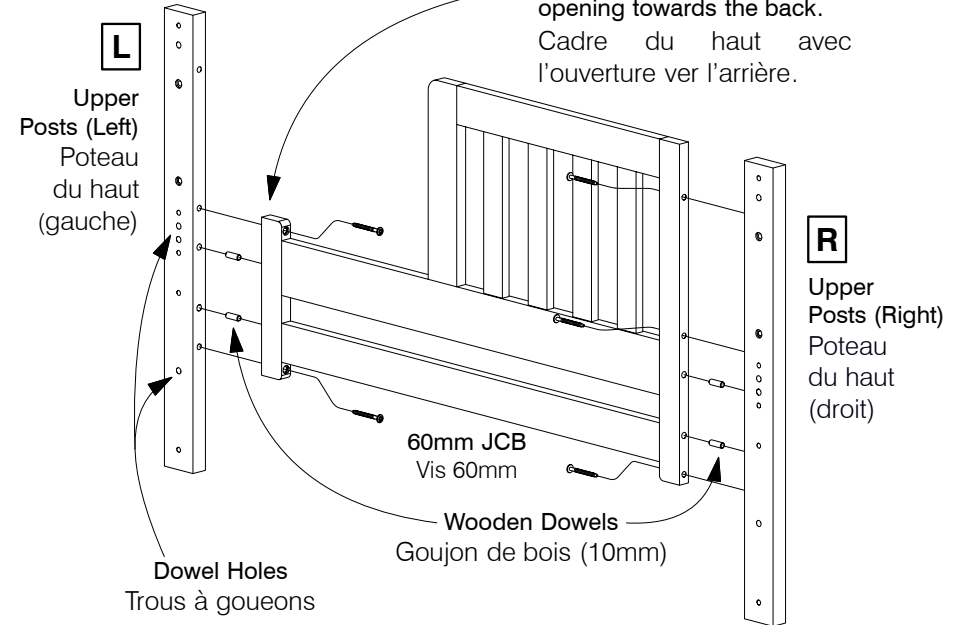

# Peppermint Stair Bunk Bed

## Lit superposé avec escalier "Peppermint"

N&D 0519

### 3A Attach the Guard Rails to the Upper Bunk • Attacher le rails de protection au lit supérieur

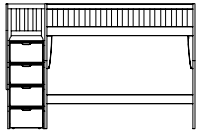

With the Stairs assembled on the LEFT  
Avec l'escalier assemblé sur la gauche

With the Stairs assembled on the RIGHT  
Avec l'escalier assemblé sur la droite

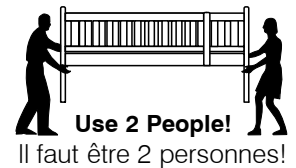
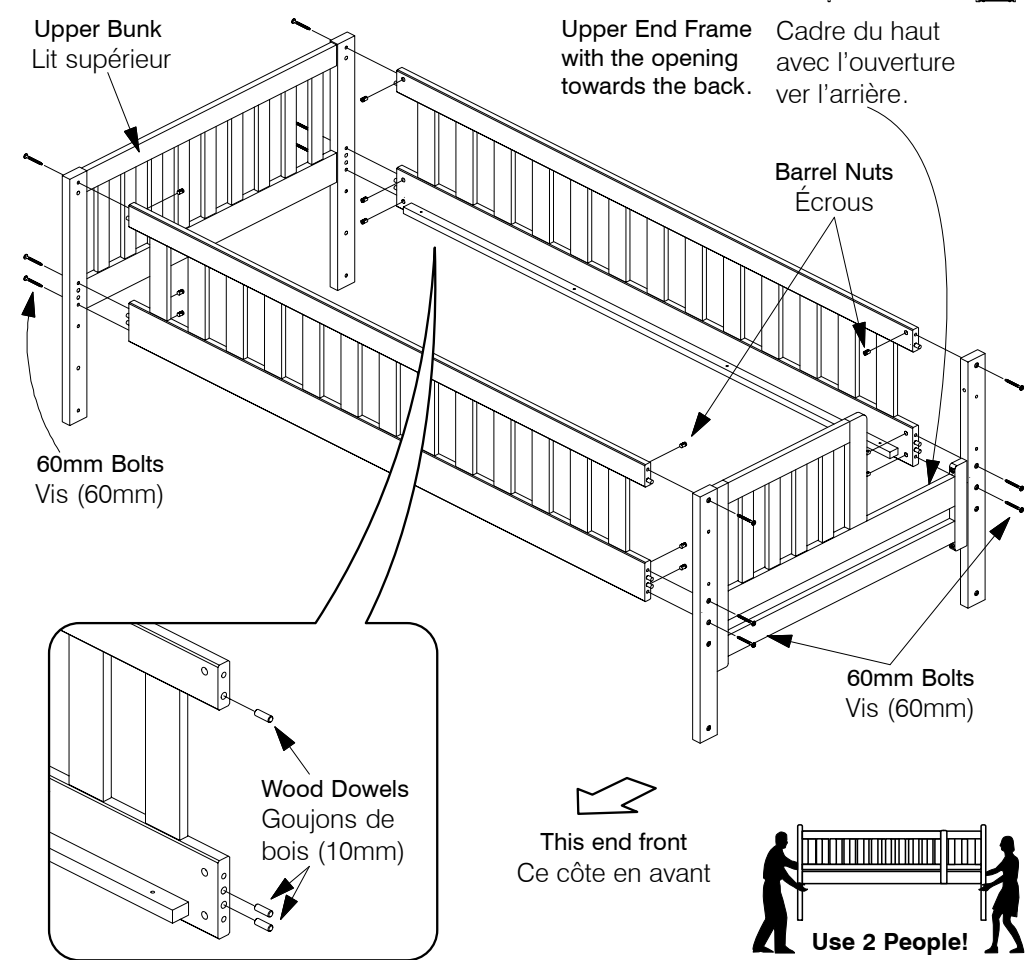
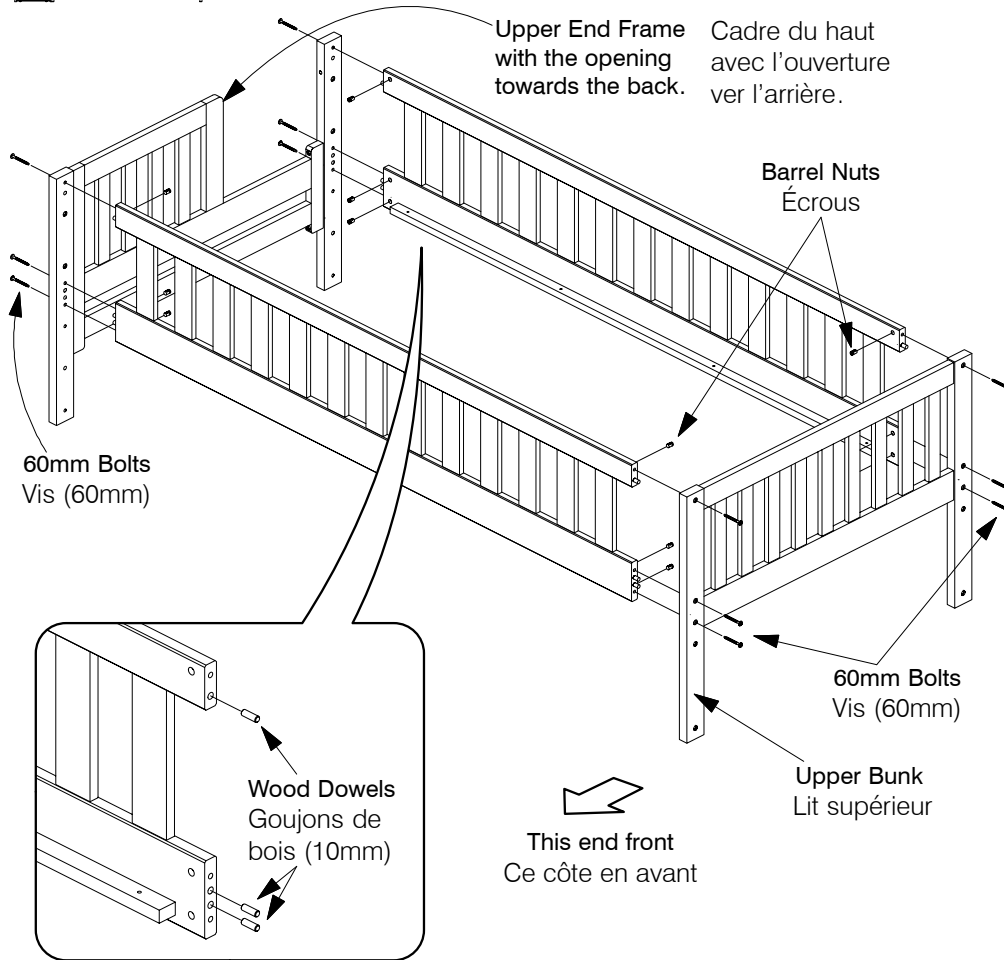
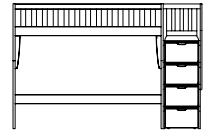

# Peppermint Stair Bunk Bed

## Lit superposé avec escalier "Peppermint"

N&D 0519

### 4A Bolt the Slats to the Guard rails

Visser les lattes aux rails de protection

Lay the Slats inside the Guard rails as shown below, and Bolt in place with the 30mm Threaded Wood Bolts (total 4 Bolts).

Placer les lattes à l'intérieur des rails de protection tel que montré ci-après et visser avec les 4 vis à bois (30mm).

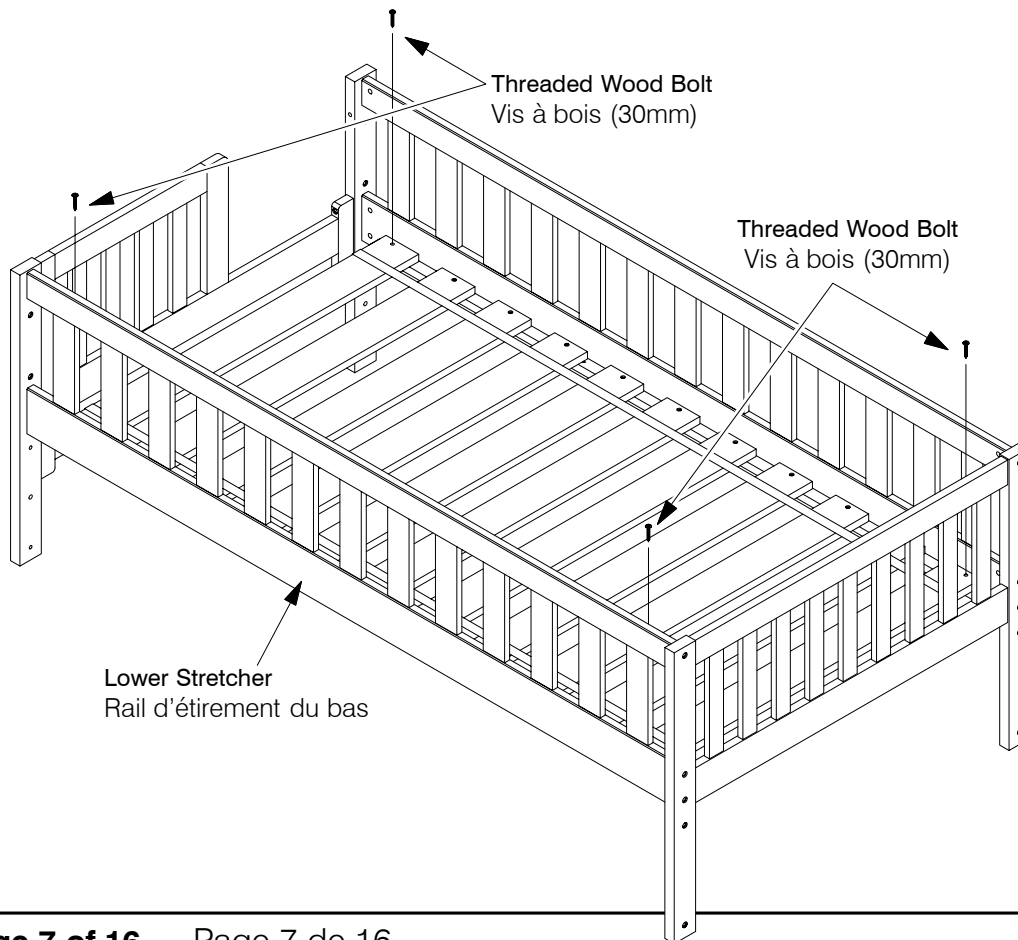

### 4B Fix the Remaining Slats with screws

Fixer les lattes qui restent avec les vis

Use the 30mm Wood Screws to fix the remaining slats to the Stretchers (total 18 screws). An electric screwdriver will make this much easier.

Utiliser les vis à bois (30mm) pour fixer les lattes qui restent aux rails d'éirements (18 vis).  
Un tournevis électrique facilitera le travail.

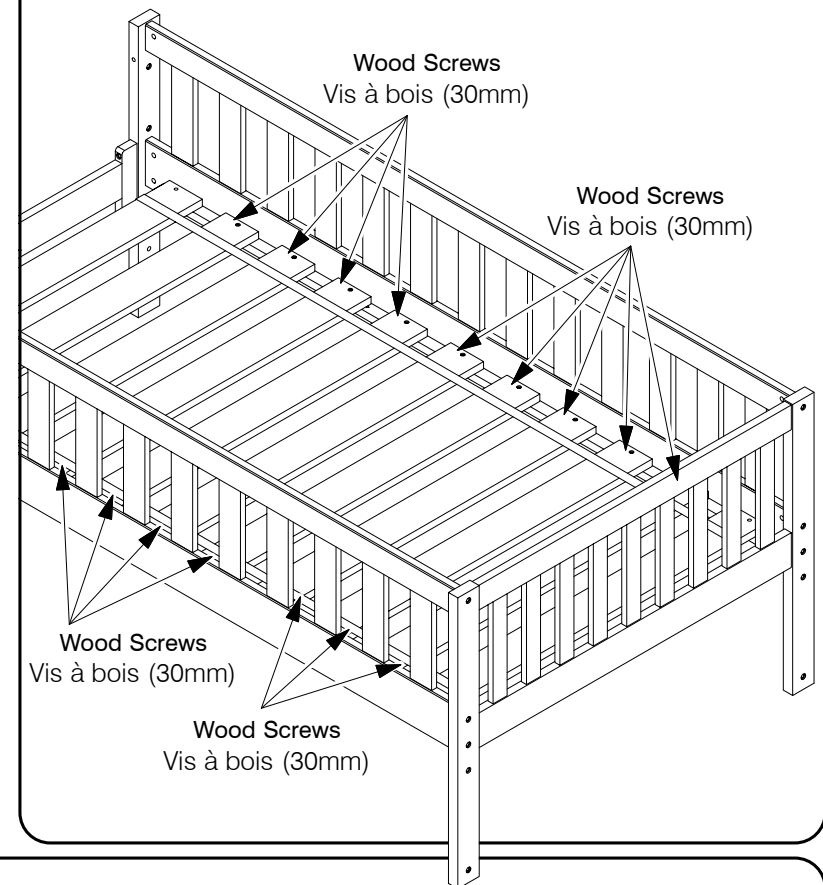

# Peppermint Stair Bunk Bed

## Lit superposé avec escalier "Peppermint"

N&D 0519

**5A Attach the Lower Stretchers to the Lower Frame** • Attacher les rails d'étirement du bas au châssis du bas

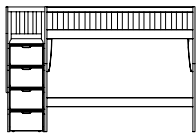

With the Stairs assembled on the LEFT  
Avec l'escalier assemblé sur la gauche

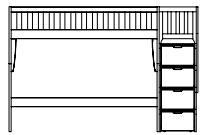
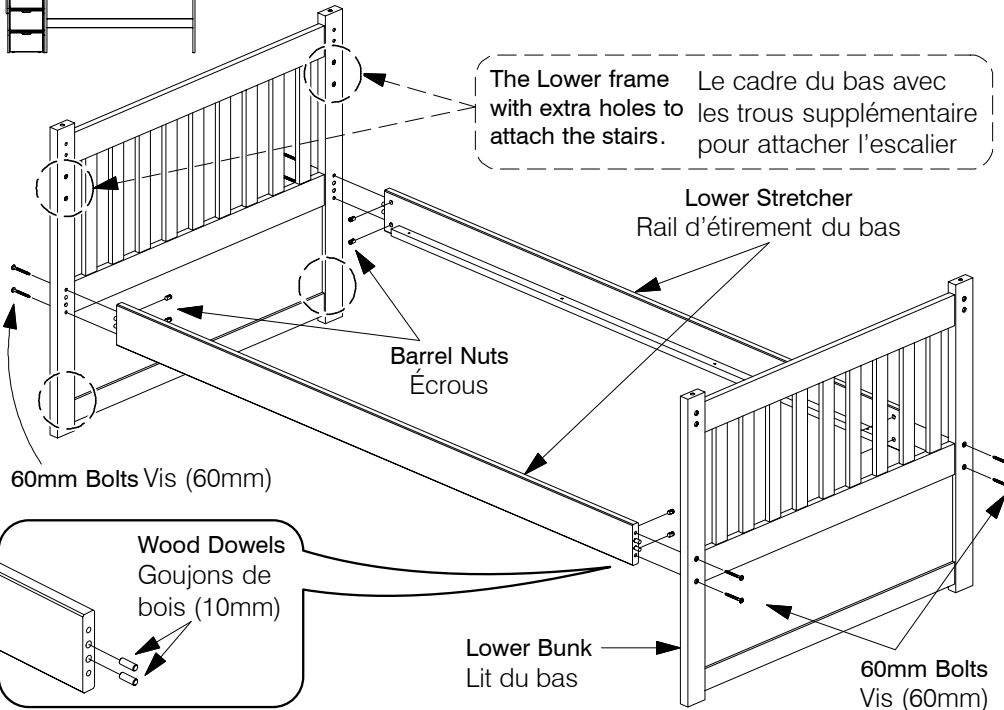

With the Stairs assembled on the RIGHT  
Avec l'escalier assemblé sur la droite

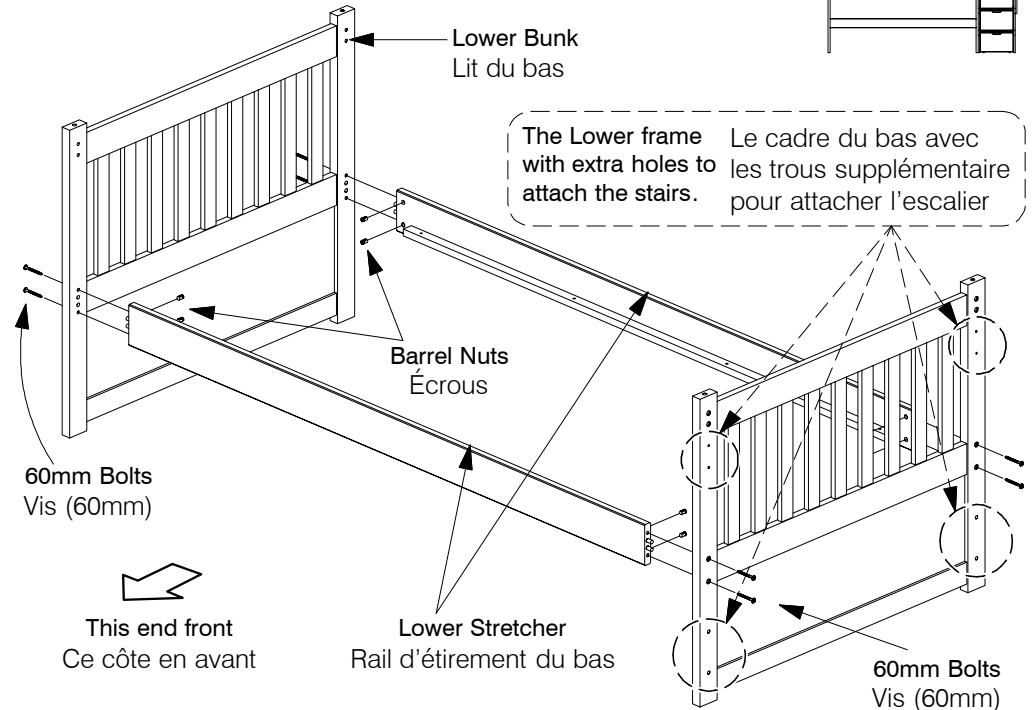

**NOTE: Assembly with the Extension Kit:**

NOTE: Assemblage avec le kit d'extension

Use the Middle Rail and the 16mm screws packed with the Extension Kit. Assemble the Middle Rail at the front, and one Lower Stretcher at the back.

Utiliser la rails centrale et les vis 16mm emballé avec le kit d'extension. Assembler la rail centrale au devant, et une rail du bas à l'arrière.

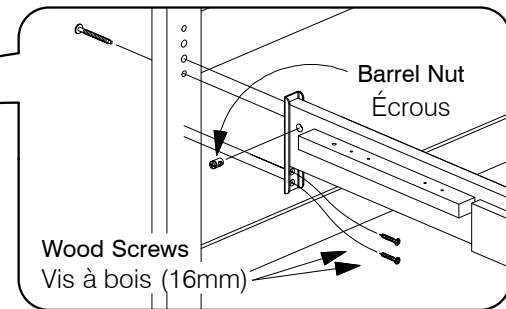
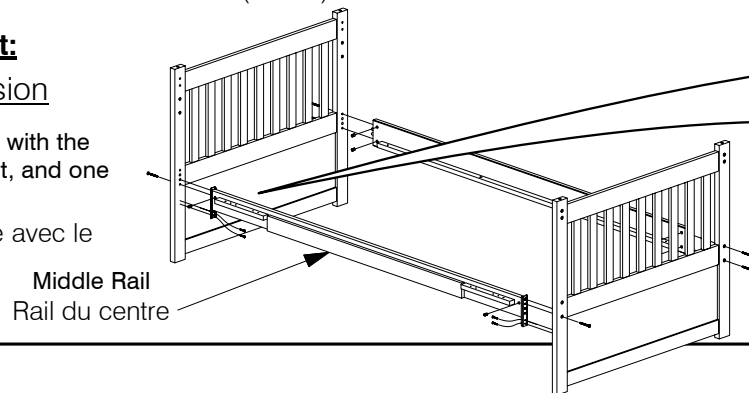



# Peppermint Stair Bunk Bed

## Lit superposé avec escalier "Peppermint"

N&D 0519

### 6A Fit the Slats between the Stretchers

Mettre les lattes entre les rails d'étirement

Lay the Slats inside the Stretchers as shown below, and Bolts in place with 30mm threaded Wood Bolts (total 4 Bolts).

Placer les lattes à l'intérieur des rails d'étirement tel que montré ci-après et visser avec les 4 vis à bois (30mm).

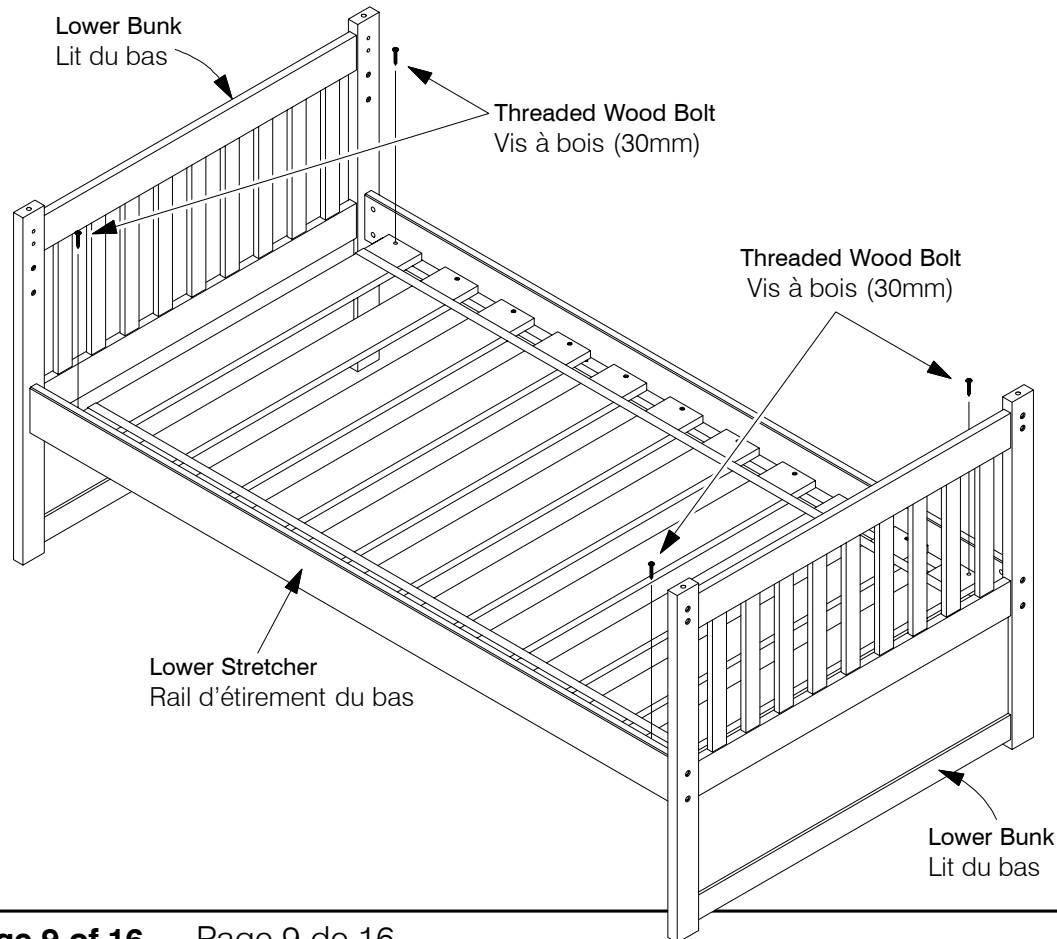

### 6B Fix the Remaining Slats with screws

Fixer les lattes qui restent avec les vis

Use the 30mm Wood Screws to fix the remaining slats to the Stretchers (total 18 screws). An electric screwdriver will make this much easier.

Utiliser les vis à bois (30mm) pour fixer les lattes qui restent aux rails d'étirements (18 vis). Un tournevis électrique facilitera le travail.

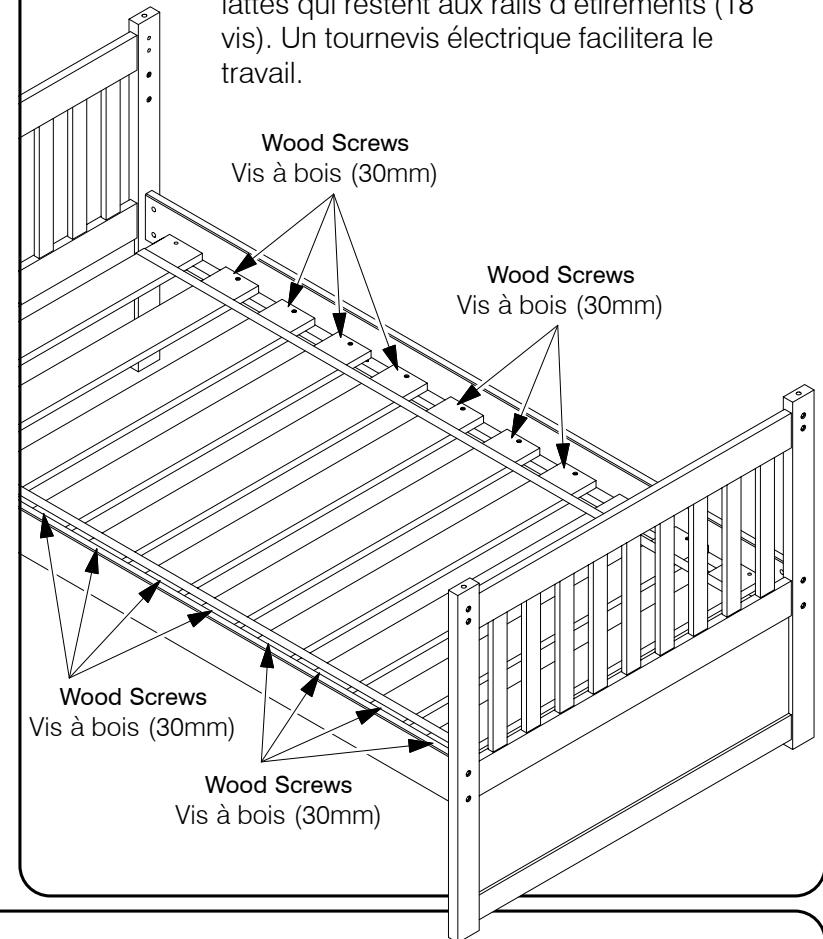

# Peppermint Stair Bunk Bed

## Lit superposé avec escalier "Peppermint"

N&D 0519

### 7A Fit the Upper Bunk onto the Lower Bunk • Ajuster le lit du haut au lit du bas

Fit the Wooden Dowels into the tops of the legs. Carefully lift the Top Bunk onto the Lower Bunk.  
Mettre les goujons de bois dans le haut des pattes. Lever avec précaution le lit du haut sur le lit du bas.

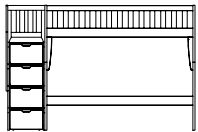
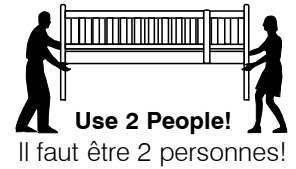

With the Stairs assembled on the LEFT  
Avec l'escalier assemblé sur la gauche

Upper End Frame  
with the opening  
towards the back.

Cadre du haut  
avec l'ouverture  
ver l'arrière.

Wood Dowels  
Goujons de  
bois (10mm)

The Lower frame  
with extra holes to  
attach the stairs.

Le cadre du bas  
avec les trous  
supplémentaire  
pour attacher  
l'escalier

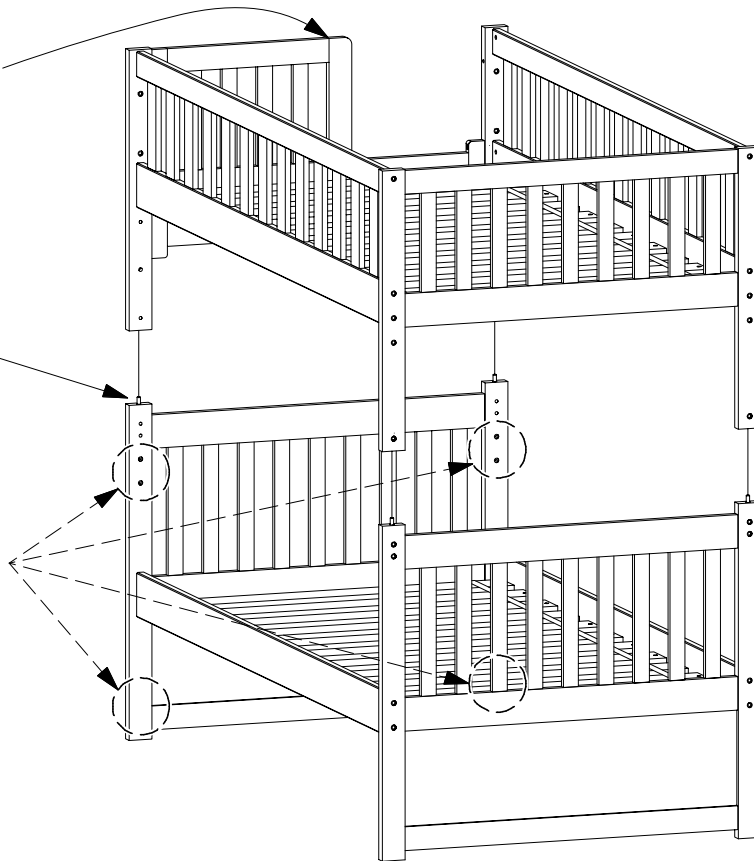

With the Stairs assembled on the RIGHT  
Avec l'escalier assemblé sur la droite

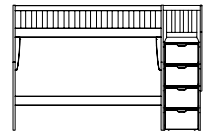

Upper End Frame  
with the opening  
towards the back.

Cadre du haut  
avec l'ouverture  
ver l'arrière.

Wood Dowels  
Goujons de  
bois (10mm)

The Lower frame  
with extra holes to  
attach the stairs.

Le cadre du bas  
avec les trous  
supplémentaire  
pour attacher  
l'escalier

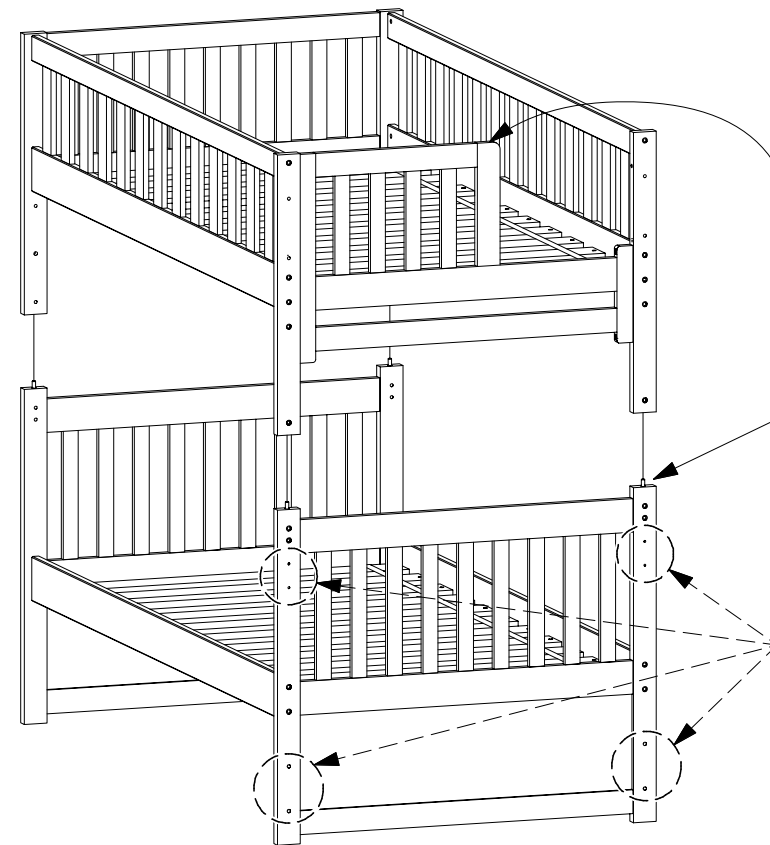

**Assembly Instructions**  
Instructions pour l'assemblage

# Peppermint Stair Bunk Bed

## Lit superposé avec escalier "Peppermint"

N&D 0519

**8A Fit the Brackets to the Legs**

Fixer les supports aux pattes

Use the 40mm Bolts to fix the Brackets to the Legs.  
Utiliser les boulons de 40mm pour fixer les supports aux pattes.

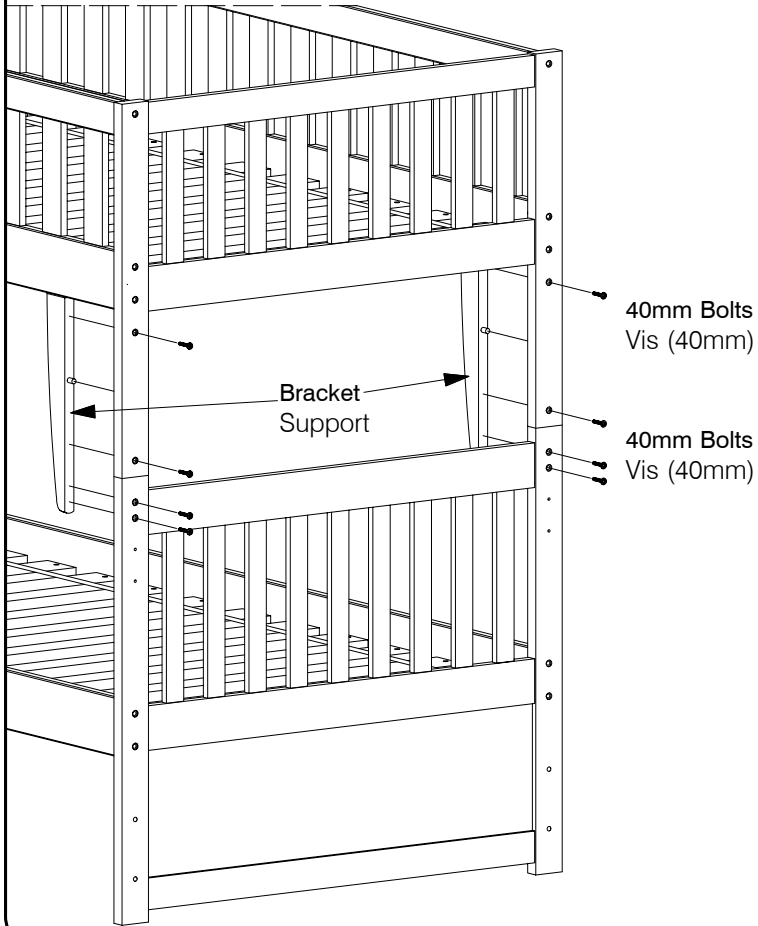

**8B Fit the Stairs lower panel to the Right hand Stairs side panel**

Ajuster le panneau inférieur au panneau laterale droit de l'escalier

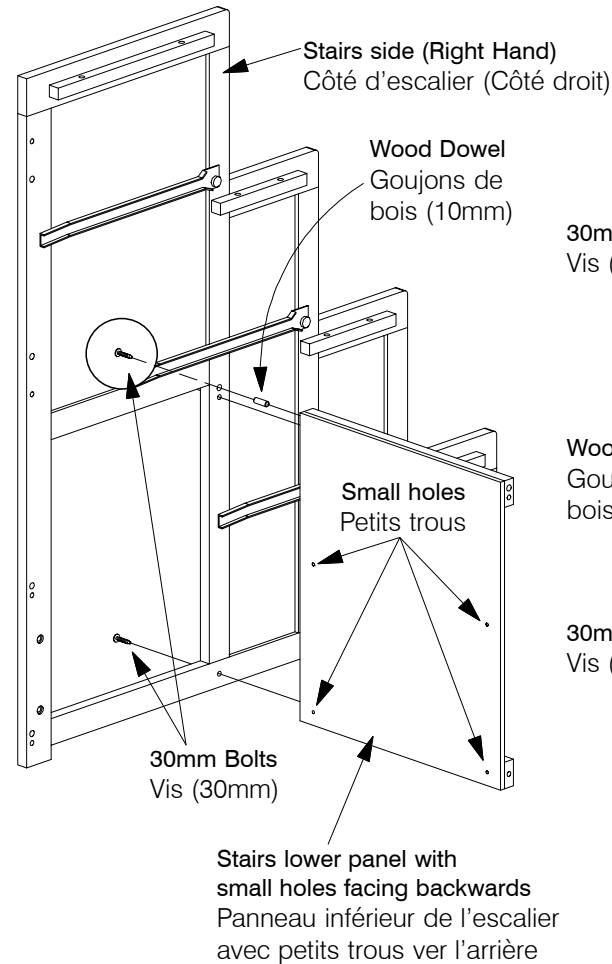

**8C Attach the Stairs back panel and the Small Rails to the Stairs side panel**

Attacher le panneau arrière et les petites rails au panneau laterale de l'escalier

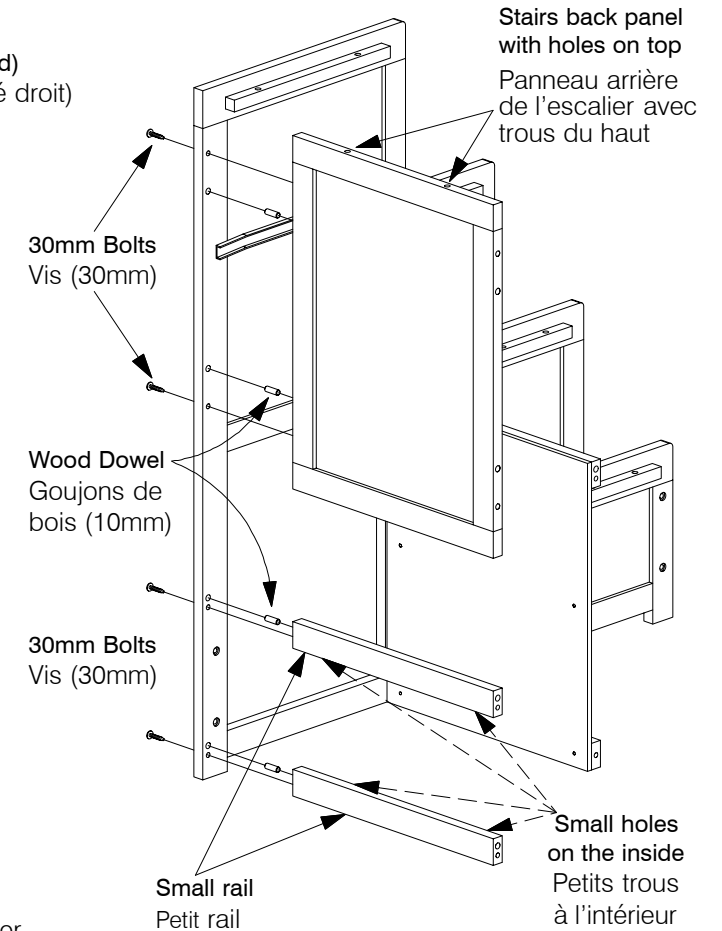

# Peppermint Stair Bunk Bed

## Lit superposé avec escalier "Peppermint"

N&D 0519

- 9A** **Fit the other Stairs side panel**  
Ajuster l'autre panneau laterale de l'escalier

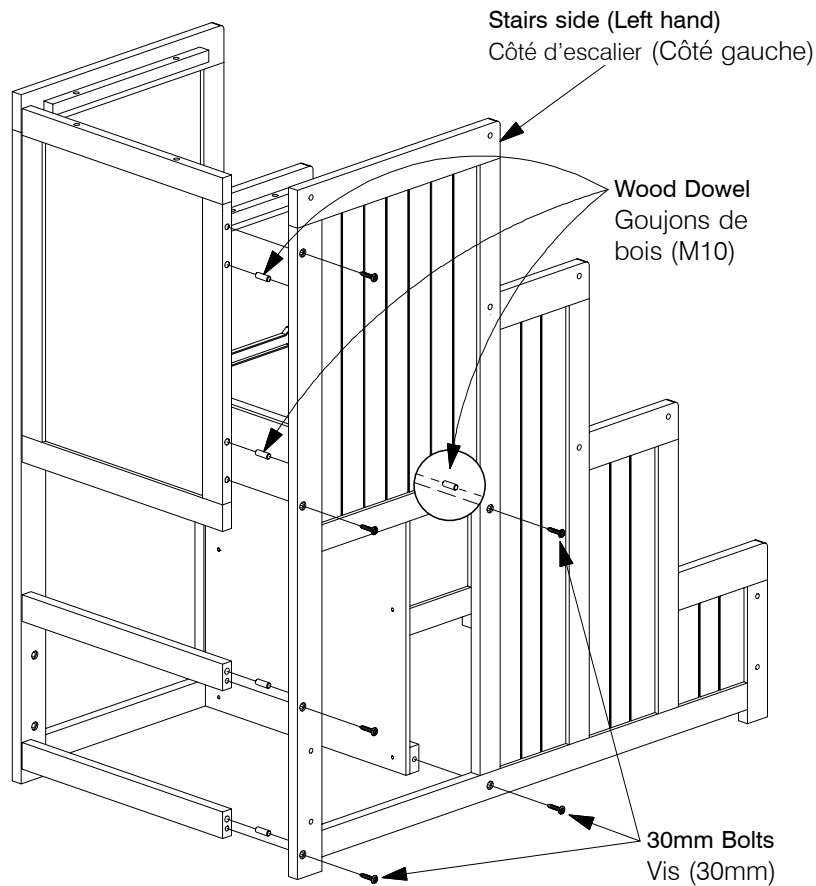

- 9B** **Fit the Steps and the Shelves**  
Ajuster les marches et les étagères

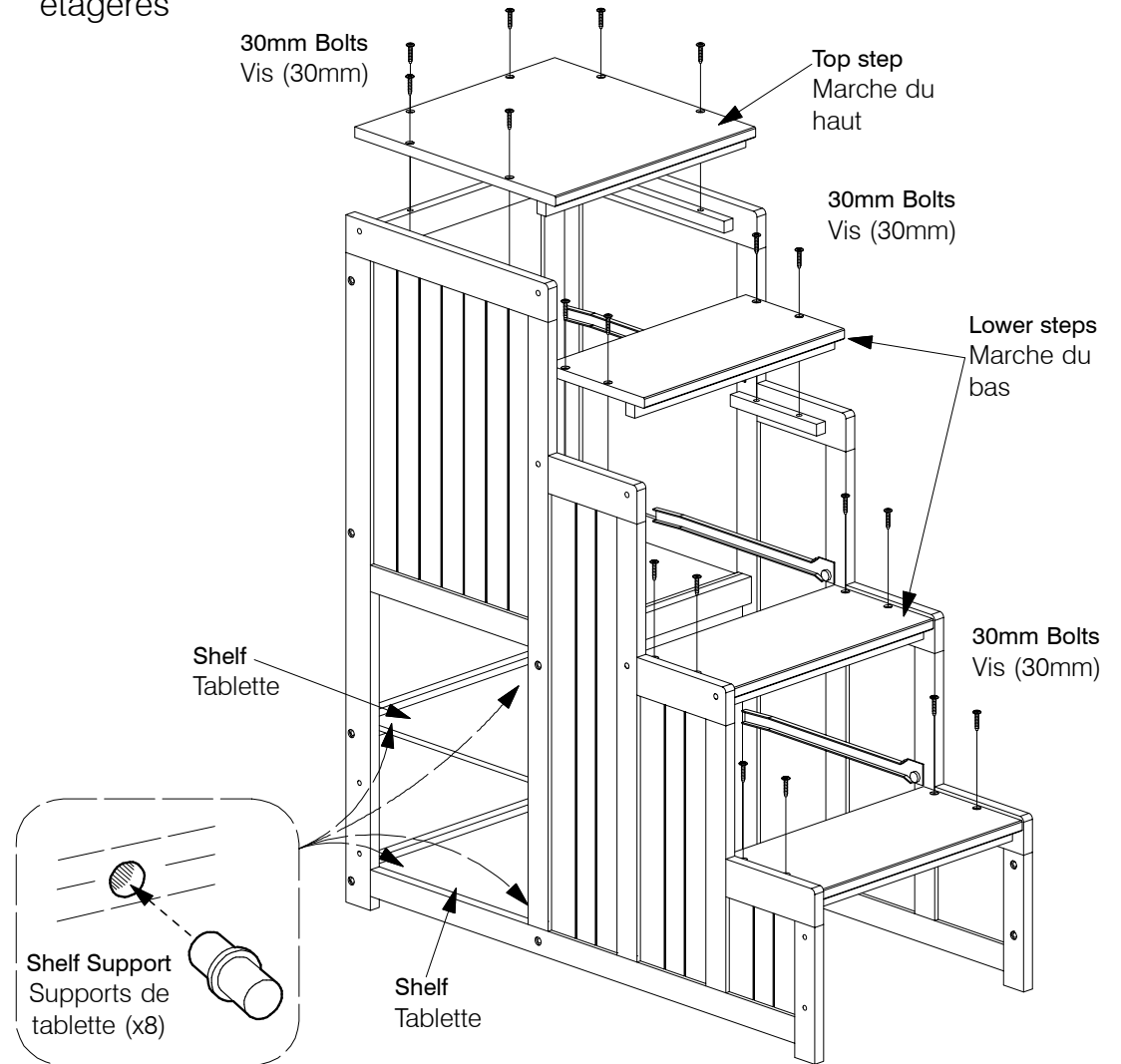

# Peppermint Stair Bunk Bed

## Lit superposé avec escalier "Peppermint"

N&D 0519

### 10A Attach the Stairs to the side of the assembled bunk • Attacher l'escalier au côté du lit superposé

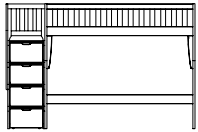

With the Stairs assembled on the LEFT  
Avec l'escalier assemblé sur la gauche

Upper End Frame with the opening towards the back.  
Cadre du haut avec l'ouverture vers l'arrière.

The Lower frame with extra holes to attach the stairs.  
Le cadre du bas avec les trous supplémentaire pour attacher l'escalier

① 30mm Bolts  
Vis (30mm)

③ Wood Screws  
Vis à bois (38mm)

② 30mm Bolts  
Vis (30mm)

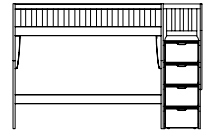

With the Stairs assembled on the RIGHT  
Avec l'escalier assemblé sur la droite

Upper End Frame with the opening towards the back.  
Cadre du haut avec l'ouverture vers l'arrière.

The Lower frame with extra holes to attach the stairs.  
Le cadre du bas avec les trous supplémentaire pour attacher l'escalier

③ Wood Screws  
Vis à bois (38mm)

① 30mm Bolts  
Vis (30mm)

② 30mm Bolts  
Vis (30mm)

### 11A Assemble the Rolling drawer • Assembler le tiroir roulant

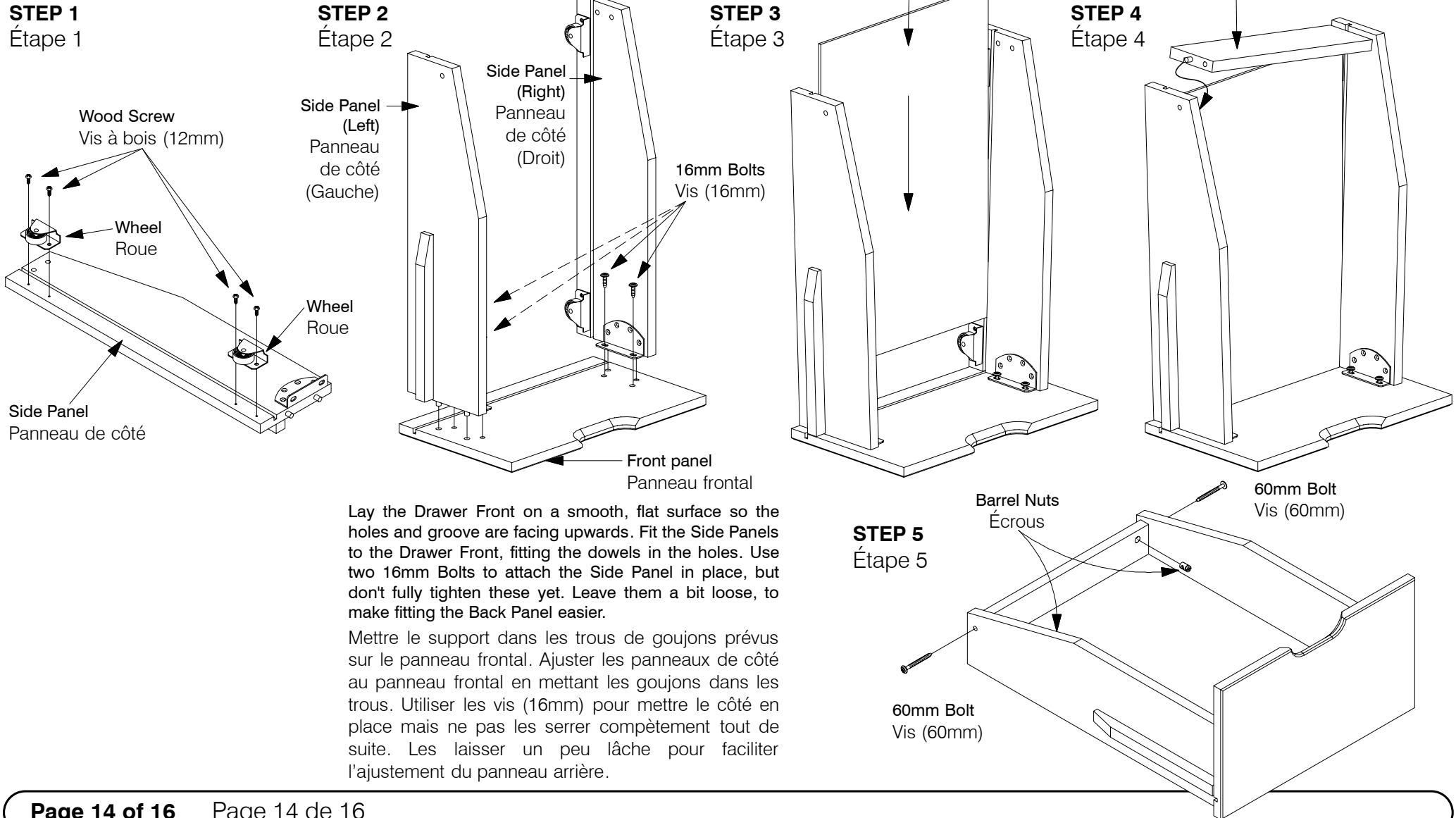

### 12A Assemble the Upper drawers • Assembler les tiroir du haut

#### STEP 1 Étape 1

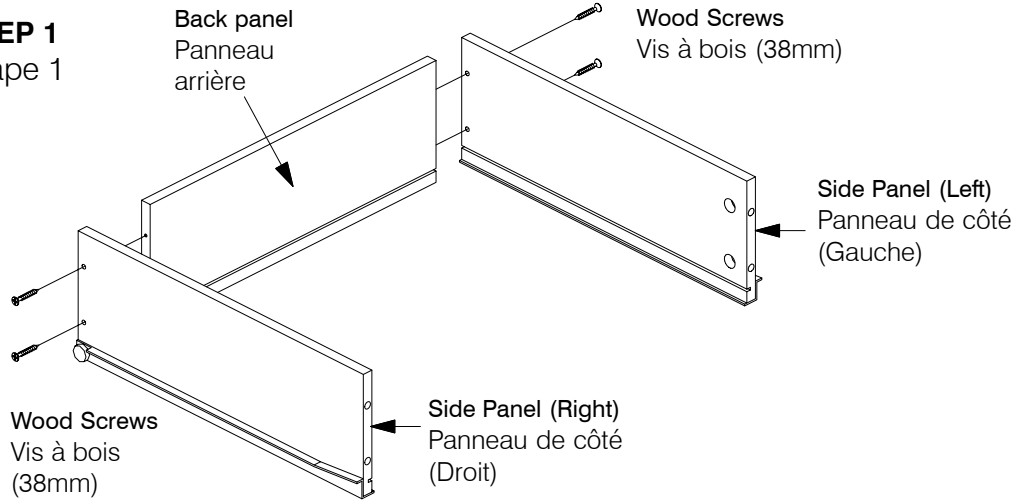

#### STEP 2 Étape 2

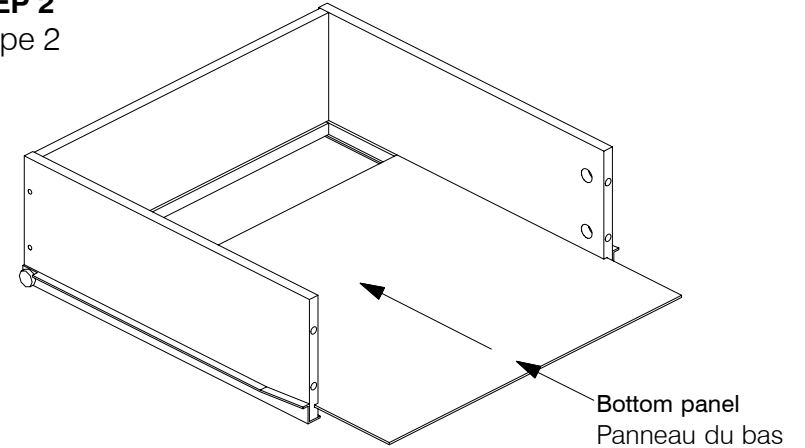

#### STEP 3 Étape 3

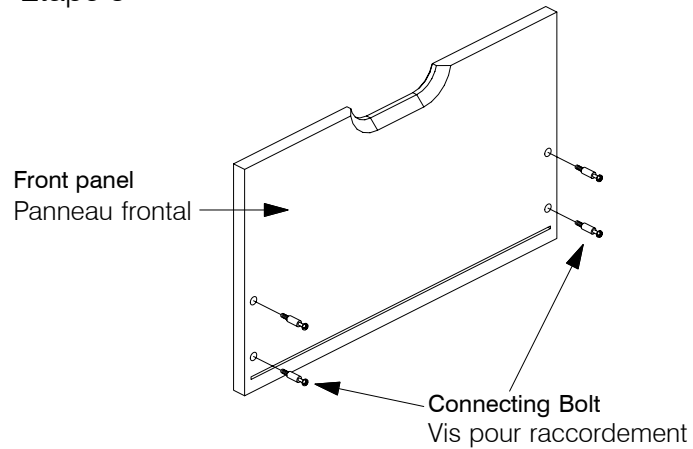

#### STEP 4 Étape 4

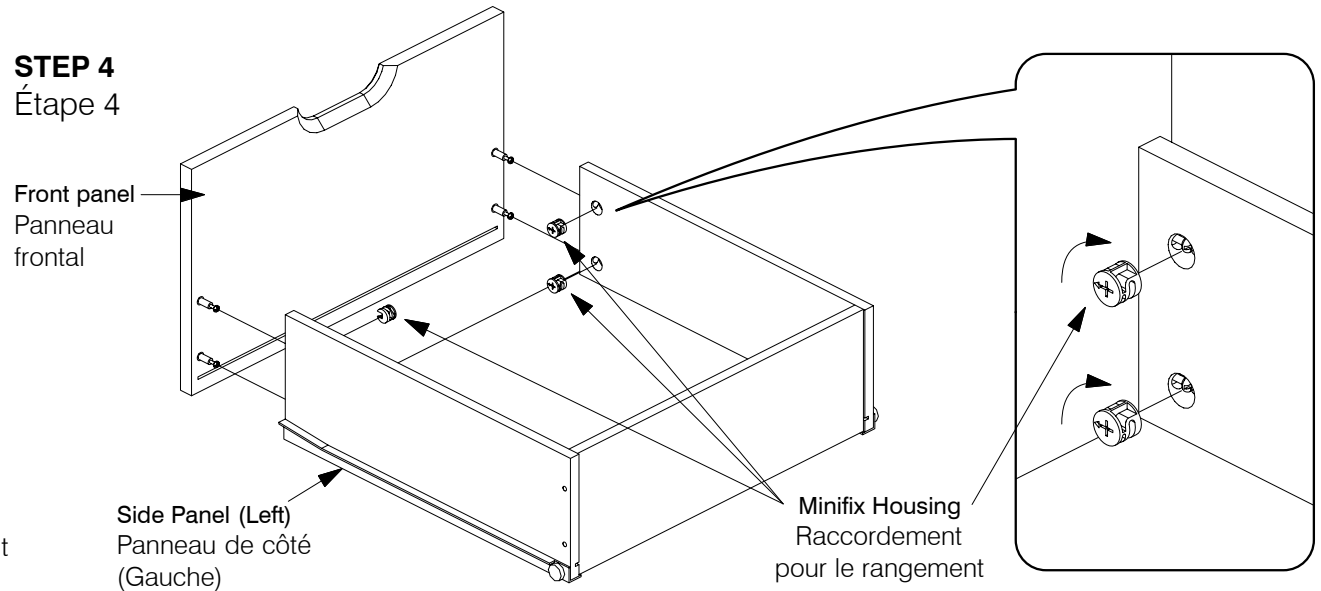

# Peppermint Stair Bunk Bed

Lit superposé avec escalier "Peppermint"

N&D 0519

## 13A Assemble the Rear Hand rail

Assembler la rampe arrière

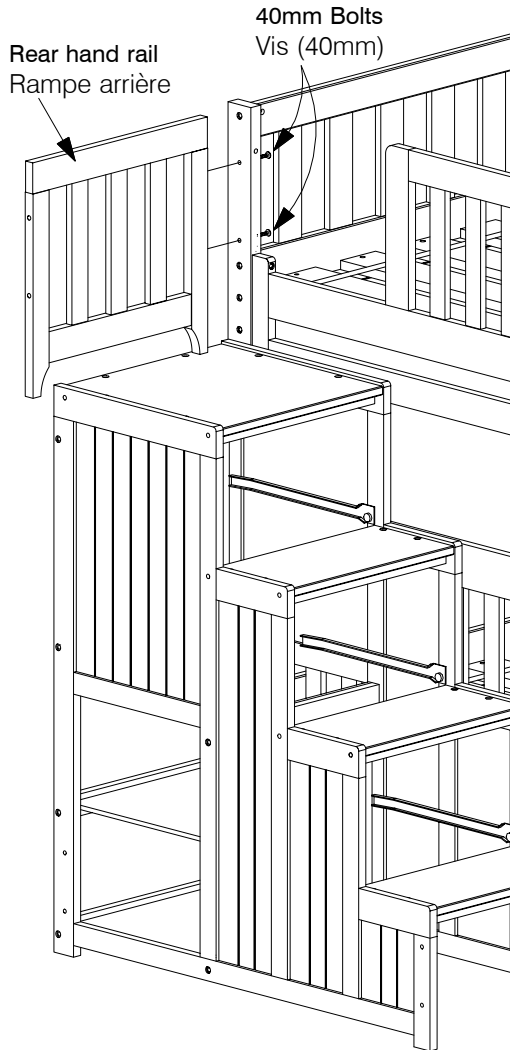

## 13B Assemble the Stairs Hand Rail

Assembler la rampe de l'escalier

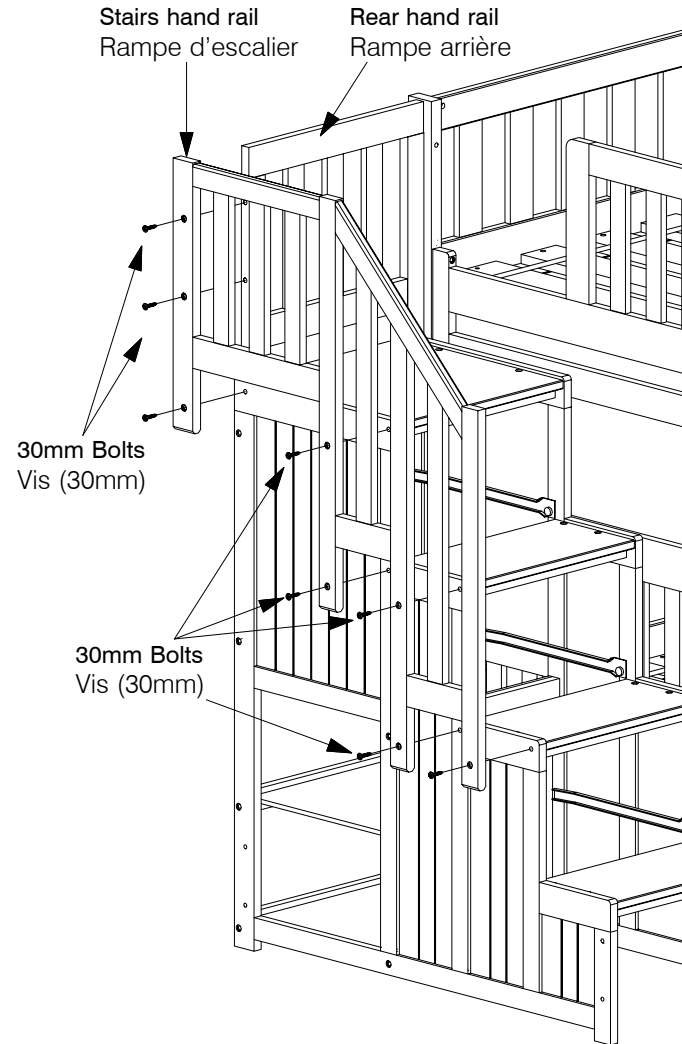

## 13C Finally fit the drawers

Finalement, ajuster les tiroirs

